



Implantatprothetik Produktkatalog



Vollbogenscan





Technische Weiterentwicklung

Nur durch ständige Verbesserung gelangen wir Schritt für Schritt zur Perfektion. Genau aus diesem Grund werden bei ORGANICAL® sämtliche Komponenten für implantatgetragenen Zahnersatz vor der Fertigung genauestens durchdacht, um herausragende Lösungen zu bieten, die Ihnen dank ihrer Qualität und des enthaltenen Know-hows den Alltag erleichtern.

Alle Produktlinien wurden von Zahnärzten und Zahntechnikern ausgehend von den klinischen und labortechnischen Anforderungen entworfen und entwickelt. Um Ihnen das Beste zu bieten, stützen wir uns dabei auf japanische und deutsche Technologie.

Vielen Dank, dass Sie sich für ORGANICAL® entschieden haben.

Erfahren Sie mehr über unsere Zertifikate

ORGANICAL® besitzt Zertifikate, die von nationalen und internationalen Zertifizierungsstellen vergeben werden und in Form jährlicher Überwachungs-Audits bestätigt werden müssen.



ISO 13485: Internationale Zertifizierung für Medizinprodukte entsprechend dem internationalen Standard für Qualitätsmanagement



Geprüfte Qualität

Um Ihren Patienten höchste Behandlungssicherheit zu gewährleisten, hat sich ORGANICAL® verpflichtet, nach den höchsten Standards der Qualitätssicherung zu arbeiten.

Da wir alle Komponenten laufend überprüfen, sind wir in der Lage, ein gleichbleibend hohes Excellenzniveau zu sichern.

Passungskontrolle

Passung der Organic Klebebasis, GH0,5 zum Implantat in 10µm REM Aufnahme

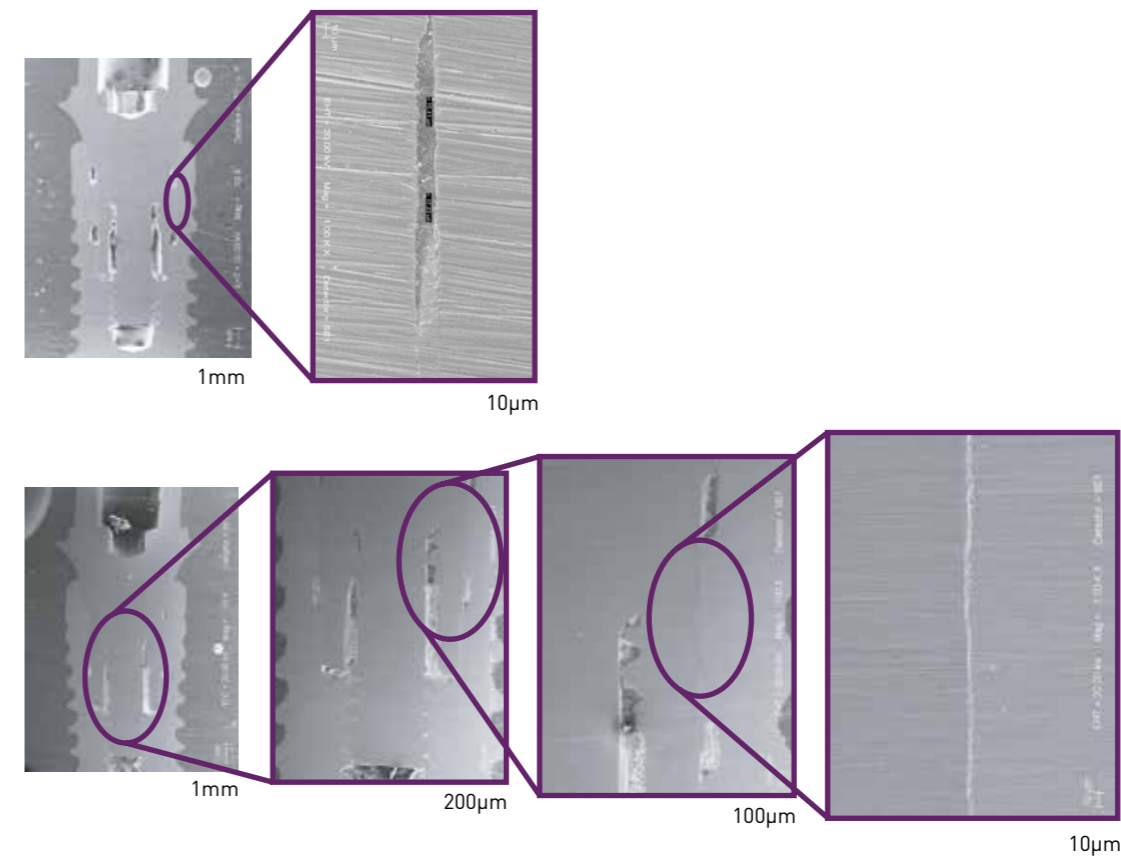

Statische Belastungsprüfung

Die nachfolgenden Daten und Grafiken belegen das Festigkeitsverhalten im Rahmen von statischen Belastungsprüfungen und veranschaulichen die ermittelten Kraft-Weg-Kurven.

Probe	Maximale Belastung (N)
MET140232 - 1	621,10
MET140232 - 2	601,05
MET140232 - 3	611,07
MET140232 - 4	567,89
MET140232 - 5	548,51
Durchschnitt	589,92
Standardabweichung	30,59

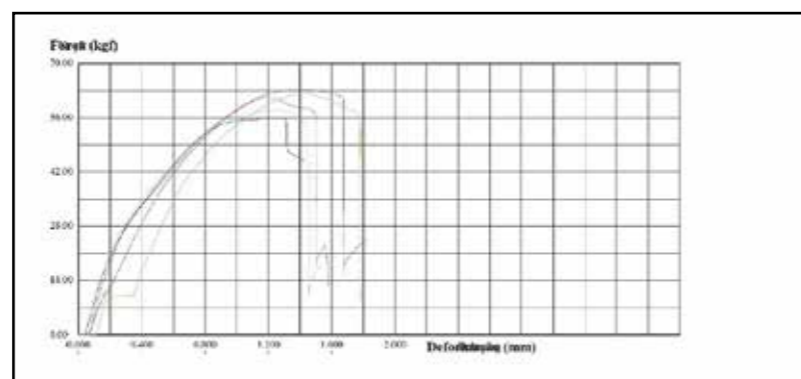

Kurvenverlauf während der statischen Belastungsprüfung

Für die Organical CAD/CAM-gefertigten Komponenten konnte eine mittlere maximale Bruchlast von 589,92 N ermittelt werden

Dynamische Belastungsprüfung

Die untenstehende Grafik belegt die Entwicklung der Bruchlast in Abhängigkeit von der Anzahl der Belastungszyklen. Aus der Kurve ergibt sich, dass die ermittelte Bruchlast (176,98 N) 30 % der Nennlast (589,92 N) erreichte.

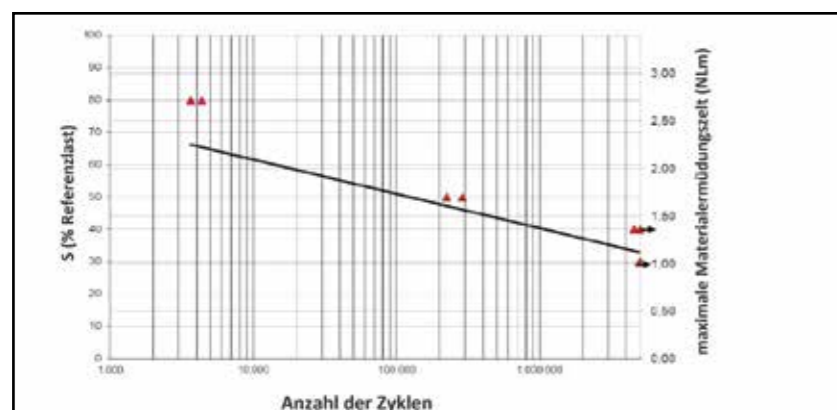

Wöhlerlinie

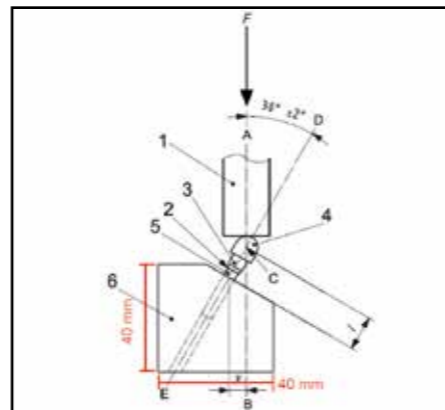

Darstellung des Testaufbaus

System	Implantatanschluss	Seite
CAMLOG® Implantatsystem		
CAMLOG®	.3.3	8
CAMLOG®	.3.8	10
CAMLOG®	.4.3	12
CAMLOG®	.5.0	14
CAMLOG®	.6.0	15
STRAUMANN®		
Tissue Level®	.RN	16
Tissue Level®	.WN	17
Bone Level®	.NC	18
Bone Level®	.RC	19
NOBEL BIOCARE®		
Nobel Active® / Nobel Conical Connection	.NP	20
Nobel Active® / Nobel Conical Connection	.RP	22
DENTSPLY® Implants		
XiVE®	.3.4	24
XiVE®	.3.8	25
XiVE®	.4.5	26
XiVE®	.5.5	27
Osseo Speed™TX	.3.5/4.0	26
Osseo Speed™ TX	.4.5/5.0	28
Astra Tech Implant System™	.EV3.6	30
Astra Tech Implant System™	.EV4.2	31
Astra Tech Implant System™	.EV4.8	32
Astra Tech Implant System™	.EV5.4	33
Manuelle Schraubendreher - kompatibel mit Organical® Prothetik Kit Labor & Praxis		34
		35



Kompatibel mit Camlog® Implantatsystem

CAMLOG® 3.3

P1.1

Kompatibel mit Camlog® Implantatsystem

CAMLOG® 3.3

P1.1



Hexagon Schraube



empfohlenes Drehmoment
20 Ncm

63 - 4640

Netto 9,80 €*

Komponenten für analoge Fertigung



Organic Abformpfosten
offener Löffel
63 - 4839 - Netto 26,00 €*



Organic Abformpfosten
geschlossener Löffel
63 - 4939 - Netto 26,00 €*



Organic Modellimplantat Rev3
digital/analog
63 - 5939 - Netto 18,00 €*



Organic Provisorisches Abutment
Inkl. Schraube
63 - 5039 - Netto 30,00 €*
Befestigung handfest

Komponenten für analoge Fertigung für Comfour™



Organic Abformpfosten
für Stegaufbauten
63 - 6039 - Netto 26,00 €*



Organic Modellimplantat digital/analog
für Stegaufbauten
63 - 5639 - Netto 28,00 €*



Organic Klebebasis
für Stegaufbauten
Inkl. Schraube
63 - 5839 - Netto 39,50 €*
Empfohlenes Drehmoment: 15 Ncm

Hexagon Schraube
für Stegaufbauten



empfohlenes Drehmoment
15 Ncm

63 - 6139

Netto 9,80 €*

Komponenten für CAD/CAM Fertigung



Elos Accurate® Scan Body
Mit innenliegender Schraube
63 - 2036 - Netto 87,00 €*



Organic Modellimplantat Rev3
digital/analog
63 - 5939 - Netto 18,00 €*



Organic Intraoral-Scanbody aus Titan
Inkl. Schraube



Organic Klebebasis, versch. GH
Inkl. Schraube, kompatibel mit Cerec
63 - 1539 Standard - Netto 39,50 €*
63 - 1539 GH2,5 - Netto 39,50 €*
Empfohlenes Drehmoment: 20 Ncm



Organic Abutment-Rohling
m. A.Titan, Inkl. Schraube
63 - 4339 - Netto 38,60 €*

Komponenten für CAD/CAM Fertigung für Comfour™



Organic Intraoral-Scanbody
für Stegaufbauten
Mit innenliegender Schraube
63 - 5739 - Netto 64,00 €*



Organic Modellimplantat digital/analog
für Stegaufbauten
63 - 5639 - Netto 28,00 €*



Organic Klebebasis
für Stegaufbauten
Inkl. Schraube
63 - 5839 - Netto 39,50 €*
Empfohlenes Drehmoment: 15 Ncm

*) Alle Preise zzgl. 19%
Mehrwertsteuer. Davon
abweichend wird die Ware bei
Lieferungen ins europäische
Ausland und bei Vorhanden-
sein einer gültigen Umsatz-
steueridentifikationsnummer
umsatzsteuerfrei geliefert
(steuerfreie inner-gemein-
schaftliche Lieferungen).
In Ländern außerhalb der
EU sind die Zollgebühren
und eventuelle sonstige
gesetzliche Abgaben vom
Auftraggeber (Empfänger) zu
zahlen. Die Lieferungen erfol-
gen auf Risiko und Kosten
des Auftraggebers ab Lager
Berlin. Die tatsächlichen Ver-
packungs- und Frachtkosten
werden dem Auftraggeber
(Empfänger) in Rechnung
gestellt. Die Preise gelten bis
zum Erscheinen einer neuen
Preisliste. Siehe AGB.



Kompatibel mit Camlog® Implantatsystem

CAMLOG® 3.8

P1.2

Kompatibel mit Camlog® Implantatsystem

CAMLOG® 3.8

P1.2



Hexagon Schraube



empfohlenes Drehmoment
20 Ncm

63 - 4640

Netto 9,80 €*

Komponenten für analoge Fertigung



Organic Abformpfosten
offener Löffel
63 - 4840 - Netto 26,00 €*



Organic Abformpfosten
geschlossener Löffel
63 - 4940 - Netto 26,00 €*



Organic Modellimplantat Rev3
digital/analog
63 - 5940 - Netto 18,00 €*



Organic Provisorisches Abutment
Inkl. Schraube
63 - 5040 - Netto 30,00 €*
Befestigung handfest

Komponenten für analoge Fertigung für Comfour™



Organic Abformpfosten
für Stegaufbauten
63 - 6039 - Netto 26,00 €*



Organic Modellimplantat digital/analog
für Stegaufbauten
63 - 5639 - Netto 28,00 €*



Organic Klebebasis
für Stegaufbauten
Inkl. Schraube
63 - 5839 - Netto 39,50 €*
Empfohlenes Drehmoment: 15 Ncm

Hexagon Schraube
für Stegaufbauten



empfohlenes Drehmoment
15 Ncm

63 - 6139

Netto 9,80 €*

Komponenten für CAD/CAM Fertigung



Elos Accurate® Scan Body
Mit innenliegender Schraube
63 - 2037 - Netto 87,00 €*



Organic Modellimplantat Rev3
digital/analog
63 - 5940 - Netto 18,00 €*



Organic Intraoral-Scanbody aus Titan
Inkl. Schraube



Organic Klebebasis, versch. GH
Inkl. Schraube, kompatibel mit Cerec
63 - 1540 Standard - Netto 39,50 €*
63 - 1540 GH2,5 - Netto 39,50 €*
Empfohlenes Drehmoment: 20 Ncm



Organic Abutment-Rohling
m. A.Titan, Inkl. Schraube
63 - 4340 - Netto 38,60 €*

Komponenten für CAD/CAM Fertigung für Comfour™



Organic Intraoral-Scanbody
für Stegaufbauten
Mit innenliegender Schraube
63 - 5739 - Netto 64,00 €*



Organic Modellimplantat digital/analog
für Stegaufbauten
63 - 5639 - Netto 28,00 €*



Organic Klebebasis
für Stegaufbauten
Inkl. Schraube
63 - 5839 - Netto 39,50 €*
Empfohlenes Drehmoment: 15 Ncm

*) Alle Preise zzgl. 19%
Mehrwertsteuer. Davon
abweichend wird die Ware bei
Lieferungen ins europäische
Ausland und bei Vorhanden-
sein einer gültigen Umsatz-
steueridentifikationsnummer
umsatzsteuerfrei geliefert
(steuerfreie inner-gemein-
schaftliche Lieferungen).
In Ländern außerhalb der
EU sind die Zollgebühren
und eventuelle sonstige
gesetzliche Abgaben vom
Auftraggeber (Empfänger) zu
zahlen. Die Lieferungen erfol-
gen auf Risiko und Kosten
des Auftraggebers ab Lager
Berlin. Die tatsächlichen Ver-
packungs- und Frachtkosten
werden dem Auftraggeber
(Empfänger) in Rechnung
gestellt. Die Preise gelten bis
zum Erscheinen einer neuen
Preisliste. Siehe AGB.



Kompatibel mit Camlog® Implantatsystem

CAMLOG® 4.3

P1.3

Kompatibel mit Camlog® Implantatsystem

CAMLOG® 4.3

P1.3



Hexagon Schraube



empfohlenes Drehmoment
20 Ncm

63 - 4640

Netto 9,80 €*

Komponenten für analoge Fertigung



Organic Abformpfosten
offener Löffel

63 - 4841 - Netto 26,00 €*



Organic Abformpfosten
geschlossener Löffel

63 - 4941 - Netto 26,00 €*



Organic Modellimplantat Rev3
digital/analog

63 - 5941 - Netto 18,00 €*



Organic Provisorisches Abutment
Inkl. Schraube

63 - 5041 - Netto 30,00 €*
Befestigung handfest

Komponenten für analoge Fertigung für Comfour™



Organic Abformpfosten
für Stegaufbauten

63 - 6039 - Netto 26,00 €*



Organic Modellimplantat digital/analog
für Stegaufbauten

63 - 5639 - Netto 28,00 €*



Organic Klebebasis
für Stegaufbauten
Inkl. Schraube

63 - 5839 - Netto 39,50 €*
Empfohlenes Drehmoment: 15 Ncm

Hexagon Schraube
für Stegaufbauten



empfohlenes Drehmoment
15 Ncm

63 - 6139

Netto 9,80 €*

Komponenten für CAD/CAM Fertigung



Elos Accurate® Scan Body
Mit innenliegender Schraube

63 - 2038 - Netto 87,00 €*



Organic Modellimplantat Rev3
digital/analog

63 - 5941 - Netto 18,00 €*



Organic Intraoral-Scanbody aus Titan
Inkl. Schraube



Organic Klebebasis, versch. GH
Inkl. Schraube, kompatibel mit Cerec

63 - 1541 Standard - Netto 39,50 €*
63 - 1541 GH2,5 - Netto 39,50 €*
Empfohlenes Drehmoment: 20 Ncm



Organic Abutment-Rohling
m. A.Titan, Inkl. Schraube

63 - 4341 - Netto 38,60 €*

Komponenten für CAD/CAM Fertigung für Comfour™



Organic Intraoral-Scanbody
für Stegaufbauten
Mit innenliegender Schraube

63 - 5739 - Netto 64,00 €*



Organic Modellimplantat digital/analog
für Stegaufbauten

63 - 5639 - Netto 28,00 €*



Organic Klebebasis
für Stegaufbauten
Inkl. Schraube

63 - 5839 - Netto 39,50 €*
Empfohlenes Drehmoment: 15 Ncm

*) Alle Preise zzgl. 19% Mehrwertsteuer. Davon abweichend wird die Ware bei Lieferungen ins europäische Ausland und bei Vorhandensein einer gültigen Umsatzsteueridentifikationsnummer umsatzsteuerfrei geliefert (steuerfreie inner-gemeinschaftliche Lieferungen). In Ländern außerhalb der EU sind die Zollgebühren und eventuelle sonstige gesetzliche Abgaben vom Auftraggeber (Empfänger) zu zahlen. Die Lieferungen erfolgen auf Risiko und Kosten des Auftraggebers ab Lager Berlin. Die tatsächlichen Verpackungs- und Frachtkosten werden dem Auftraggeber (Empfänger) in Rechnung gestellt. Die Preise gelten bis zum Erscheinen einer neuen Preisliste. Siehe AGB.



Kompatibel mit Camlog® Implantatsystem

CAMLOG® 5.0

P1.4

Kompatibel mit Camlog® Implantatsystem

CAMLOG® 6.0

P1.5



Hexagon Schraube



empfohlenes Drehmoment
20 Ncm

63 - 4642

Netto 9,80 €*

Komponenten für analoge Fertigung



Organic Abformpfosten
offener Löffel

63 - 4842 - Netto 26,00 €*



Organic Abformpfosten
geschlossener Löffel

63 - 4942 - Netto 26,00 €*



Organic Modellimplantat Rev3
digital/analog

63 - 5942 - Netto 18,00 €*



Organic Provisorisches Abutment
Inkl. Schraube

63 - 5042 - Netto 30,00 €*
Befestigung handfest

Komponenten für analoge Fertigung



Organic Abformpfosten
offener Löffel

63 - 4843 - Netto 26,00 €*



Organic Abformpfosten
geschlossener Löffel

63 - 4943 - Netto 26,00 €*



Organic Modellimplantat Rev3
digital/analog

63 - 5943 - Netto 18,00 €*



Organic Provisorisches Abutment
Inkl. Schraube

63 - 5043 - Netto 30,00 €*
Befestigung handfest

Hexagon Schraube



empfohlenes Drehmoment
20 Ncm

63 - 4642

Netto 9,80 €*

Komponenten für CAD/CAM Fertigung



Elos Accurate® Scan Body
Mit innenliegender Schraube

63 - 2039 - Netto 87,00 €*



Organic Modellimplantat Rev3
digital/analog

63 - 5942 - Netto 18,00 €*



Organic Intraoral-Scanbody aus Titan
Inkl. Schraube



Organic Klebebasis, versch. GH
Inkl. Schraube, kompatibel mit Cerec

63 - 1542 Standard - Netto 39,50 €*
63 - 1542 GH2,5 - Netto 39,50 €*
Empfohlenes Drehmoment: 20 Ncm



Organic Abutment-Rohling
m. A.Titan, Inkl. Schraube

63 - 4342 - Netto 38,60 €*

Komponenten für CAD/CAM Fertigung



Elos Accurate® Scan Body
Mit innenliegender Schraube

63 - 2039 - Netto 87,00 €*



Organic Modellimplantat Rev3
digital/analog

63 - 5943 - Netto 18,00 €*



Organic Intraoral-Scanbody aus Titan
Inkl. Schraube



Organic Klebebasis, versch. GH
Inkl. Schraube, kompatibel mit Cerec

63 - 1543 Standard - Netto 39,50 €*
63 - 1543 GH2,5 - Netto 39,50 €*
Empfohlenes Drehmoment: 20 Ncm



Organic Abutment-Rohling
m. A.Titan, Inkl. Schraube

63 - 4343 - Netto 38,60 €*

*) Alle Preise zzgl. 19%
Mehrwertsteuer. Davon
abweichend wird die Ware bei
Lieferungen ins europäische
Ausland und bei Vorhanden-
sein einer gültigen Umsatz-
steueridentifikationsnummer
umsatzsteuerfrei geliefert
(steuerfreie inner-gemein-
schaftliche Lieferungen).
In Ländern außerhalb der
EU sind die Zollgebühren
und eventuelle sonstige
gesetzliche Abgaben vom
Auftraggeber (Empfänger) zu
zahlen. Die Lieferungen erfol-
gen auf Risiko und Kosten
des Auftraggebers ab Lager
Berlin. Die tatsächlichen Ver-
packungs- und Frachtkosten
werden dem Auftraggeber
(Empfänger) in Rechnung
gestellt. Die Preise gelten bis
zum Erscheinen einer neuen
Preisliste. Siehe AGB.



Kompatibel mit Straumann®

Tissue Level® - RN

J3.1

Kompatibel mit Straumann®

Tissue Level® -WN

J3.2



Screwdrive Schraube



empfohlenes Drehmoment
35 Ncm

63 - 4607

Netto 9,80 €*

Komponenten für analoge Fertigung



Organic Abformpfosten
offener Löffel
63 - 4807 - Netto 26,00 €*



Organic Abformpfosten
geschlossener Löffel
63 - 4907 - Netto 26,00 €*



Organic Modellimplantat digital/analog
63 - 5507 - Netto 18,00 €*



Organic Provisorisches Abutment
Inkl. Schraube
63 - 5007 - Netto 30,00 €*
Befestigung handfest

Komponenten für analoge Fertigung



Organic Abformpfosten
offener Löffel
63 - 4808 - Netto 26,00 €*



Organic Abformpfosten
geschlossener Löffel
63 - 4908 - Netto 26,00 €*



Organic Modellimplantat digital/analog
63 - 5508 - Netto 18,00 €*



Organic Provisorisches Abutment
Inkl. Schraube
63 - 5008 - Netto 30,00 €*
Befestigung handfest

Screwdrive Schraube



empfohlenes Drehmoment
35 Ncm

63 - 4607

Netto 9,80 €*

Komponenten für CAD/CAM Fertigung



Elos Accurate® Scan Body
Mit innenliegender Schraube
63 - 2041 - Netto 87,00 €*



Organic Modellimplantat digital/analog
63 - 5507 - Netto 18,00 €*



Organic Klebebasis
Inkl. Schraube
63 - 1507 - Netto 39,50 €*
Empfohlenes Drehmoment: 35 Ncm



Organic Klebebasis, versch. GH
Inkl. Schraube, kompatibel mit Cerec
63 - 1607 Standard - Netto 39,50 €*
Empfohlenes Drehmoment: 35 Ncm



Organic Intraoral-Scanbody aus Titan
Inkl. Schraube



Organic Abutment-Rohling
m. A.Titan, Inkl. Schraube
63 - 4307 - Netto 38,60 €*

Komponenten für CAD/CAM Fertigung



Elos Accurate® Scan Body
Mit innenliegender Schraube
63 - 2041 - Netto 87,00 €*



Organic Modellimplantat digital/analog
63 - 5508 - Netto 18,00 €*



Organic Klebebasis
Inkl. Schraube
63 - 1508 - Netto 39,50 €*
Empfohlenes Drehmoment: 35 Ncm



Organic Klebebasis, versch. GH
Inkl. Schraube, kompatibel mit Cerec
63 - 1608 Standard - Netto 39,50 €*
Empfohlenes Drehmoment: 35 Ncm



Organic Intraoral-Scanbody aus Titan
Inkl. Schraube



Organic Abutment-Rohling
m. A.Titan, Inkl. Schraube
63 - 4308 - Netto 38,60 €*

*) Alle Preise zzgl. 19% Mehrwertsteuer. Davon abweichend wird die Ware bei Lieferungen ins europäische Ausland und bei Vorhandensein einer gültigen Umsatzsteueridentifikationsnummer umsatzsteuerfrei geliefert (steuerfreie inner-gemeinschaftliche Lieferungen). In Ländern außerhalb der EU sind die Zollgebühren und eventuelle sonstige gesetzliche Abgaben vom Auftraggeber (Empfänger) zu zahlen. Die Lieferungen erfolgen auf Risiko und Kosten des Auftraggebers ab Lager Berlin. Die tatsächlichen Verpackungs- und Frachtkosten werden dem Auftraggeber (Empfänger) in Rechnung gestellt. Die Preise gelten bis zum Erscheinen einer neuen Preisliste. Siehe AGB.



Kompatibel mit Straumann®

Bone Level® - NC

J3.3

Kompatibel mit Straumann®

Bone Level® - RC

J3.4

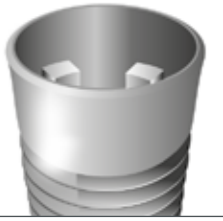

Screwdrive Schraube



empfohlenes Drehmoment
35 Ncm

63 - 4605

Netto 9,80 €*

Komponenten für analoge Fertigung



Organic Abformpfosten
offener Löffel
63 - 4805 - Netto 26,00 €*



Organic Abformpfosten
geschlossener Löffel
63 - 4905 - Netto 26,00 €*



Organic Abformpfosten
offener Löffel
63 - 4806 - Netto 26,00 €*



Organic Abformpfosten
geschlossener Löffel
63 - 4906 - Netto 26,00 €*



Organic Modellimplantat digital/analog
63 - 5505 - Netto 18,00 €*



Organic Provisorisches Abutment
Inkl. Schraube
63 - 5005 - Netto 30,00 €*
Befestigung handfest



Organic Modellimplantat digital/analog
63 - 5506 - Netto 18,00 €*



Organic Provisorisches Abutment
Inkl. Schraube
63 - 5006 - Netto 30,00 €*
Befestigung handfest

Komponenten für CAD/CAM Fertigung



Elos Accurate® Scan Body
Mit innenliegender Schraube
63 - 2014 - Netto 87,00 €*



Organic Modellimplantat digital/analog
63 - 5505 - Netto 18,00 €*



Elos Accurate® Scan Body
Mit innenliegender Schraube
63 - 2013 - Netto 87,00 €*



Organic Modellimplantat digital/analog
63 - 5506 - Netto 18,00 €*



Organic Klebebasis
Inkl. Schraube
63 - 1505 - Netto 39,50 €*
Empfohlenes Drehmoment: 35 Ncm



Organic Klebebasis, versch. GH
Inkl. Schraube, kompatibel mit Cerec
63 - 1605 Standard - Netto 39,50 €*
63 - 1605 GH2,5 - Netto 39,50 €*
Empfohlenes Drehmoment: 35 Ncm



Organic Klebebasis
Inkl. Schraube
63 - 1506 - Netto 39,50 €*
Empfohlenes Drehmoment: 35 Ncm



Organic Klebebasis, versch. GH
Inkl. Schraube, kompatibel mit Cerec
63 - 1606 Standard - Netto 39,50 €*
63 - 1606 GH2,5 - Netto 39,50 €*
Empfohlenes Drehmoment: 35 Ncm



Organic Intraoral-Scanbody aus Titan
Inkl. Schraube



Organic Abutment-Rohling
m. A.Titan, Inkl. Schraube
63 - 4305 - Netto 38,60 €*



Organic Intraoral-Scanbody aus Titan
Inkl. Schraube



Organic Abutment-Rohling
m. A.Titan, Inkl. Schraube
63 - 4306 - Netto 38,60 €*

Screwdrive Schraube



empfohlenes Drehmoment
35 Ncm

63 - 4606

Netto 9,80 €*

*) Alle Preise zzgl. 19% Mehrwertsteuer. Davon abweichend wird die Ware bei Lieferungen ins europäische Ausland und bei Vorhandensein einer gültigen Umsatzsteueridentifikationsnummer umsatzsteuerfrei geliefert (steuerfreie inner-gemeinschaftliche Lieferungen). In Ländern außerhalb der EU sind die Zollgebühren und eventuelle sonstige gesetzliche Abgaben vom Auftraggeber (Empfänger) zu zahlen. Die Lieferungen erfolgen auf Risiko und Kosten des Auftraggebers ab Lager Berlin. Die tatsächlichen Verpackungs- und Frachtkosten werden dem Auftraggeber (Empfänger) in Rechnung gestellt. Die Preise gelten bis zum Erscheinen einer neuen Preisliste. Siehe AGB.



Kompatibel mit Nobel Biocare®
Nobel Active® / Nobel Conical Connection – NP

K3.2

Kompatibel mit Nobel Biocare®

Nobel Active® / Nobel Conical Connection – NP

K3.2



Unigrip Schraube



empfohlenes Drehmoment
35 Ncm

☆ 63 - 4609

Netto 9,80 €*

Komponenten für analoge Fertigung

-  Organic Abformpfosten offener Löffel
63 - 4809 - Netto 26,00 €*
 Organic Abformpfosten geschlossener Löffel
63 - 4909 - Netto 26,00 €*
 Organic Modellimplantat digital/analog
63 - 5509 - Netto 18,00 €*
 Organic Provisorisches Abutment Inkl. Schraube
63 - 5009 - Netto 30,00 €*
Befestigung handfest

Komponenten für analoge Fertigung für Multi-unit

-  Organic Abformpfosten für Multi-unit
63 - 6001 - Netto 26,00 €*
 Organic Modellimplantat digital/analog für Multi-unit
63 - 5601 - Netto 28,00 €*
 Organic Klebebasis für Multi-unit Inkl. Schraube
63 - 5801 - Netto 39,50 €*
Empfohlenes Drehmoment: 15 Ncm

Unigrip Schraube Multi-unit



empfohlenes Drehmoment
15 Ncm

☆ 63 - 6101

Netto 9,80 €*

Komponenten für CAD/CAM Fertigung

-  Elos Accurate® Scan Body Mit innenliegender Schraube
63 - 2006 - Netto 87,00 €*
 Organic Modellimplantat digital/analog
63 - 5509 - Netto 18,00 €*
 Organic Klebebasis Inkl. Schraube
63 - 1509 - Netto 39,50 €*
Empfohlenes Drehmoment: 35 Ncm
 Organic Klebebasis, versch. GH Inkl. Schraube, kompatibel mit Cerec
63 - 1609 Standard - Netto 39,50 €*
63 - 1609 GH3,5 - Netto 39,50 €*
Empfohlenes Drehmoment: 35 Ncm
  Organic Intraoral-Scanbody aus Titan Inkl. Schraube
 Organic Abutment-Rohling m. A.Titan, Inkl. Schraube
63 - 4309 - Netto 38,60 €*

Komponenten für CAD/CAM Fertigung für Multi-unit

-  Organic Intraoral-Scanbody für Multi-unit Mit innenliegender Schraube
63 - 5701 - Netto 64,00 €*
 Organic Modellimplantat digital/analog für Multi-unit
63 - 5601 - Netto 28,00 €*
 Organic Klebebasis für Multi-unit Inkl. Schraube
63 - 5801 - Netto 39,50 €*
Empfohlenes Drehmoment: 15 Ncm

*) Alle Preise zzgl. 19% Mehrwertsteuer. Davon abweichend wird die Ware bei Lieferungen ins europäische Ausland und bei Vorhandensein einer gültigen Umsatzsteueridentifikationsnummer umsatzsteuerfrei geliefert (steuerfreie inner-gemeinschaftliche Lieferungen). In Ländern außerhalb der EU sind die Zollgebühren und eventuelle sonstige gesetzliche Abgaben vom Auftraggeber (Empfänger) zu zahlen. Die Lieferungen erfolgen auf Risiko und Kosten des Auftraggebers ab Lager Berlin. Die tatsächlichen Verpackungs- und Frachtkosten werden dem Auftraggeber (Empfänger) in Rechnung gestellt. Die Preise gelten bis zum Erscheinen einer neuen Preisliste. Siehe AGB.



Kompatibel mit Nobel Biocare®
Nobel Active® / Nobel Conical Connection – RP

K3.3

Kompatibel mit Nobel Biocare®

Nobel Active® / Nobel Conical Connection – RP

K3.3



Unigrip Schraube



empfohlenes Drehmoment
35 Ncm

☆ 63 - 4610

Netto 9,80 €*

Komponenten für analoge Fertigung

- | | | | |
|---|--|--|---|
|  | Organic Abformpfosten
offener Löffel
63 - 4810 - Netto 26,00 €*

 |  | Organic Abformpfosten
geschlossener Löffel
63 - 4910 - Netto 26,00 €*

 |
|  | Organic Modellimplantat digital/analog
63 - 5510 - Netto 18,00 €*

 |  | Organic Provisorisches Abutment
Inkl. Schraube
63 - 5010 - Netto 30,00 €*
Befestigung handfest |

Komponenten für CAD/CAM Fertigung

- | | | | |
|---|---|--|---|
|  | Elos Accurate® Scan Body
Mit innenliegender Schraube
63 - 2008 - Netto 87,00 €*

 |  | Organic Modellimplantat digital/analog
63 - 5510 - Netto 18,00 €*

 |
|  | Organic Klebebasis
Inkl. Schraube
63 - 1510 - Netto 39,50 €*
Empfohlenes Drehmoment: 35 Ncm

 |  | Organic Klebebasis, versch. GH
Inkl. Schraube, kompatibel mit Cerec
63 - 1610 Standard - Netto 39,50 €*
63 - 1610 GH3,5 - Netto 39,50 €*
Empfohlenes Drehmoment: 35 Ncm |
|  | Organic Intraoral-Scanbody aus Titan
Inkl. Schraube

 |  | Organic Abutment-Rohling
m. A.Titan, Inkl. Schraube
63 - 4310 - Netto 38,60 €*

 |

Komponenten für analoge Fertigung für Multi-unit



- | | | | |
|---|--|---|---|
|  | Organic Abformpfosten
für Multi-unit
63 - 6001 - Netto 26,00 €*



 |  | Organic Modellimplantat digital/analog
für Multi-unit
63 - 5601 - Netto 28,00 €*

 |
|  | Organic Klebebasis
für Multi-unit
Inkl. Schraube
63 - 5801 - Netto 39,50 €*
Empfohlenes Drehmoment: 15 Ncm |  | Organic Klebebasis
für Multi-unit
Inkl. Schraube
63 - 5801 - Netto 39,50 €*
Empfohlenes Drehmoment: 15 Ncm |

Komponenten für CAD/CAM Fertigung für Multi-unit

- | | | | |
|---|---|---|---|
|  | Organic Intraoral-Scanbody
für Multi-unit
Mit innenliegender Schraube
63 - 5701 - Netto 64,00 €*

 |  | Organic Modellimplantat digital/analog
für Multi-unit
63 - 5601 - Netto 28,00 €*

 |
|  | Organic Klebebasis
für Multi-unit
Inkl. Schraube
63 - 5801 - Netto 39,50 €*
Empfohlenes Drehmoment: 15 Ncm |  | Organic Klebebasis
für Multi-unit
Inkl. Schraube
63 - 5801 - Netto 39,50 €*
Empfohlenes Drehmoment: 15 Ncm |

Unigrip Schraube
Multi-unit



empfohlenes Drehmoment
15 Ncm

☆ 63 - 6101

Netto 9,80 €*

*) Alle Preise zzgl. 19% Mehrwertsteuer. Davon abweichend wird die Ware bei Lieferungen ins europäische Ausland und bei Vorhandensein einer gültigen Umsatzsteueridentifikationsnummer umsatzsteuerfrei geliefert (steuerfreie inner-gemeinschaftliche Lieferungen). In Ländern außerhalb der EU sind die Zollgebühren und eventuelle sonstige gesetzliche Abgaben vom Auftraggeber (Empfänger) zu zahlen. Die Lieferungen erfolgen auf Risiko und Kosten des Auftraggebers ab Lager Berlin. Die tatsächlichen Verpackungs- und Frachtkosten werden dem Auftraggeber (Empfänger) in Rechnung gestellt. Die Preise gelten bis zum Erscheinen einer neuen Preisliste. Siehe AGB.



Kompatibel mit DENTSPLY Implants®

XiVE® 3.4

02.1

Kompatibel mit DENTSPLY Implants®

XiVE® 3.8

02.2



Hexagon Schraube



empfohlenes Drehmoment
24 Ncm

⊕ 63 - 4627

Netto 9,80 €*

Komponenten für analoge Fertigung



Organic Abformpfosten
offener Löffel

63 - 4827 - Netto 26,00 €*



Organic Abformpfosten
geschlossener Löffel

63 - 4927 - Netto 26,00 €*



Organic Modellimplantat digital/analog

63 - 5527 - Netto 18,00 €*



Organic Provisorisches Abutment
Inkl. Schraube

63 - 5027 - Netto 30,00 €*
Befestigung handfest

Komponenten für analoge Fertigung



Organic Abformpfosten
offener Löffel

63 - 4828 - Netto 26,00 €*



Organic Abformpfosten
geschlossener Löffel

63 - 4928 - Netto 26,00 €*



Organic Modellimplantat digital/analog

63 - 5528 - Netto 18,00 €*



Organic Provisorisches Abutment
Inkl. Schraube

63 - 5028 - Netto 30,00 €*
Befestigung handfest

Hexagon Schraube



empfohlenes Drehmoment
24 Ncm

⊕ 63 - 4627

Netto 9,80 €*

Komponenten für CAD/CAM Fertigung



Elos Accurate® Scan Body
Mit innenliegender Schraube

63 - 2031 - Netto 87,00 €*



Organic Modellimplantat digital/analog

63 - 5527 - Netto 18,00 €*



Organic Klebebasis,
Inkl. Schraube

63 - 1527 - Netto 39,50 €*
Empfohlenes Drehmoment: 24 Ncm



Organic Klebebasis, versch. GH
Inkl. Schraube, kompatibel mit Cerec

63 - 1627 Standard - Netto 39,50 €*
63 - 1627 GH3,0 - Netto 39,50 €*
Empfohlenes Drehmoment: 24 Ncm



Organic Abutment-Rohling
m. A.Titan, Inkl. Schraube

63 - 4327 - Netto 38,60 €*

Komponenten für CAD/CAM Fertigung



Elos Accurate® Scan Body
Mit innenliegender Schraube

63 - 2032 - Netto 87,00 €*



Organic Modellimplantat digital/analog

63 - 5528 - Netto 18,00 €*



Organic Klebebasis
Inkl. Schraube

63 - 1528 - Netto 39,50 €*
Empfohlenes Drehmoment: 24 Ncm



Organic Klebebasis, versch. GH
Inkl. Schraube, kompatibel mit Cerec

63 - 1628 Standard - Netto 39,50 €*
63 - 1628 GH3,0 - Netto 26,00 €*
Empfohlenes Drehmoment: 24 Ncm



Organic Abutment-Rohling
m. A.Titan, Inkl. Schraube

63 - 4328 - Netto 38,60 €*

*) Alle Preise zzgl. 19% Mehrwertsteuer. Davon abweichend wird die Ware bei Lieferungen ins europäische Ausland und bei Vorhandensein einer gültigen Umsatzsteueridentifikationsnummer umsatzsteuerfrei geliefert (steuerfreie inner-gemeinschaftliche Lieferungen). In Ländern außerhalb der EU sind die Zollgebühren und eventuelle sonstige gesetzliche Abgaben vom Auftraggeber (Empfänger) zu zahlen. Die Lieferungen erfolgen auf Risiko und Kosten des Auftraggebers ab Lager Berlin. Die tatsächlichen Verpackungs- und Frachtkosten werden dem Auftraggeber (Empfänger) in Rechnung gestellt. Die Preise gelten bis zum Erscheinen einer neuen Preisliste. Siehe AGB.



Kompatibel mit DENTSPLY Implants®

XiVE® 4.5

02.3

Kompatibel mit DENTSPLY Implants®

XiVE® 5.5

02.4



Hexagon Schraube



empfohlenes Drehmoment
24 Ncm

63 - 4627

Netto 9,80 €*

Komponenten für analoge Fertigung



Organic Abformpfosten
offener Löffel
63 - 4829 - Netto 26,00 €*



Organic Abformpfosten
geschlossener Löffel
63 - 4929 - Netto 26,00 €*



Organic Modellimplantat digital/analog
63 - 5529 - Netto 18,00 €*



Organic Provisorisches Abutment
Inkl. Schraube
63 - 5029 - Netto 30,00 €*
Befestigung handfest

Komponenten für analoge Fertigung



Organic Abformpfosten
offener Löffel
63 - 4830 - Netto 26,00 €*



Organic Abformpfosten
geschlossener Löffel
63 - 4930 - Netto 26,00 €*



Organic Modellimplantat digital/analog
63 - 5530 - Netto 18,00 €*



Organic Provisorisches Abutment
Inkl. Schraube
63 - 5030 - Netto 30,00 €*
Befestigung handfest

Hexagon Schraube



empfohlenes Drehmoment
24 Ncm

63 - 4627

Netto 9,80 €*

Komponenten für CAD/CAM Fertigung



Elos Accurate® Scan Body
Mit innenliegender Schraube
63 - 2033 - Netto 87,00 €*



Organic Modellimplantat digital/analog
63 - 5529 - Netto 18,00 €*



Organic Klebebasis
Inkl. Schraube
63 - 1529 - Netto 39,50 €*
Empfohlenes Drehmoment: 24 Ncm



Organic Klebebasis, versch. GH
Inkl. Schraube, kompatibel mit Cerec
63 - 1629 Standard - Netto 39,50 €*
63 - 1629 GH3,0 - Netto 39,50 €*
Empfohlenes Drehmoment: 24 Ncm



Organic Abutment-Rohling
m. A.Titan, Inkl. Schraube
63 - 4329 - Netto 38,60 €*

Komponenten für CAD/CAM Fertigung



Elos Accurate® Scan Body
Mit innenliegender Schraube
63 - 2033 - Netto 87,00 €*



Organic Modellimplantat digital/analog
63 - 5530 - Netto 18,00 €*



Organic Klebebasis
Inkl. Schraube
63 - 1530 - Netto 39,50 €*
Empfohlenes Drehmoment: 24 Ncm



Organic Klebebasis, versch. GH
Inkl. Schraube, kompatibel mit Cerec
63 - 1630 Standard - Netto 39,50 €*
63 - 1630 GH3,0 - Netto 26,00 €*
Empfohlenes Drehmoment: 24 Ncm



Organic Abutment-Rohling
m. A.Titan, Inkl. Schraube
63 - 4330 - Netto 38,60 €*

*) Alle Preise zzgl. 19% Mehrwertsteuer. Davon abweichend wird die Ware bei Lieferungen ins europäische Ausland und bei Vorhandensein einer gültigen Umsatzsteueridentifikationsnummer umsatzsteuerfrei geliefert (steuerfreie inner-gemeinschaftliche Lieferungen). In Ländern außerhalb der EU sind die Zollgebühren und eventuelle sonstige gesetzliche Abgaben vom Auftraggeber (Empfänger) zu zahlen. Die Lieferungen erfolgen auf Risiko und Kosten des Auftraggebers ab Lager Berlin. Die tatsächlichen Verpackungs- und Frachtkosten werden dem Auftraggeber (Empfänger) in Rechnung gestellt. Die Preise gelten bis zum Erscheinen einer neuen Preisliste. Siehe AGB.



Kompatibel mit DENTSPLY Implants®

Osseo Speed™ – TX 3.5 / 4.0

Q1.1

Kompatibel mit DENTSPLY Implants®

Osseo Speed™ – TX 4.5 / 5.0

Q1.2



Hexagon Schraube



empfohlenes Drehmoment
20 Ncm

⊕ 63 - 4614

Netto 9,80 €*

Komponenten für analoge Fertigung



Organic Abformpfosten
offener Löffel

63 - 4814 - Netto 26,00 €*



Organic Abformpfosten
geschlossener Löffel

63 - 4914 - Netto 26,00 €*



Organic Modellimplantat digital/analog

63 - 5514 - Netto 18,00 €*



Organic Provisorisches Abutment
Inkl. Schraube

63 - 5014 - Netto 30,00 €*
Befestigung handfest

Komponenten für CAD/CAM Fertigung



Elos Accurate® Scan Body
Mit innenliegender Schraube

63 - 2021 - Netto 87,00 €*



Organic Modellimplantat digital/analog

63 - 5514 - Netto 18,00 €*



Organic Klebebasis
Inkl. Schraube

63 - 1514 - Netto 39,50 €*
Empfohlenes Drehmoment: 20 Ncm



Organic Klebebasis, versch. GH
Inkl. Schraube, kompatibel mit Cerec

63 - 1614 Standard - Netto 39,50 €*
63 - 1614 GH3,3 - Netto 39,50 €*
Empfohlenes Drehmoment: 20 Ncm



COMING SOON

Organic Intraoral-Scanbody aus Titan
Inkl. Schraube



Organic Abutment-Rohling
m. A.Titan, Inkl. Schraube

63 - 4314 - Netto 38,60 €*

Komponenten für analoge Fertigung



Organic Abformpfosten
offener Löffel

63 - 4815 - Netto 26,00 €*



Organic Abformpfosten
geschlossener Löffel

63 - 4915 - Netto 26,00 €*



Organic Modellimplantat digital/analog

63 - 5515 - Netto 18,00 €*



Organic Provisorisches Abutment
Inkl. Schraube

63 - 5015 - Netto 30,00 €*
Befestigung handfest

Komponenten für CAD/CAM Fertigung



Elos Accurate® Scan Body
Mit innenliegender Schraube

63 - 2022 - Netto 87,00 €*



Organic Modellimplantat digital/analog

63 - 5515 - Netto 18,00 €*



Organic Klebebasis
Inkl. Schraube

63 - 1515 - Netto 39,50 €*
Empfohlenes Drehmoment: 20 Ncm



Organic Klebebasis, versch. GH
Inkl. Schraube, kompatibel mit Cerec

63 - 1615 Standard - Netto 39,50 €*
63 - 1615 GH3,3 - Netto 26,00 €*
Empfohlenes Drehmoment: 20 Ncm



COMING SOON

Organic Intraoral-Scanbody aus Titan
Inkl. Schraube



Organic Abutment-Rohling
m. A.Titan, Inkl. Schraube

63 - 4315 - Netto 38,60 €*

Hexagon Schraube



empfohlenes Drehmoment
20 Ncm

⊕ 63 - 4615

Netto 9,80 €*

*) Alle Preise zzgl. 19% Mehrwertsteuer. Davon abweichend wird die Ware bei Lieferungen ins europäische Ausland und bei Vorhandensein einer gültigen Umsatzsteueridentifikationsnummer umsatzsteuerfrei geliefert (steuerfreie inner-gemeinschaftliche Lieferungen). In Ländern außerhalb der EU sind die Zollgebühren und eventuelle sonstige gesetzliche Abgaben vom Auftraggeber (Empfänger) zu zahlen. Die Lieferungen erfolgen auf Risiko und Kosten des Auftraggebers ab Lager Berlin. Die tatsächlichen Verpackungs- und Frachtkosten werden dem Auftraggeber (Empfänger) in Rechnung gestellt. Die Preise gelten bis zum Erscheinen einer neuen Preisliste. Siehe AGB.



Kompatibel mit DENTSPLY Implants®

Astra Tech Implant System™ – EV3.6

Q2.1

Kompatibel mit DENTSPLY Implants®

Astra Tech Implant System™ – EV4.2

Q2.2



Hexagon Schraube



empfohlenes Drehmoment
25 Ncm

63 - 4644

Netto 9,80 €*

Komponenten für analoge Fertigung



Organic Abformpfosten
offener Löffel
63 - 4845 - Netto 26,00 €*



Organic Abformpfosten
geschlossener Löffel
63 - 4945 - Netto 26,00 €*



Organic Modellimplantat digital/analog
63 - 5545 - Netto 18,00 €*



Organic Provisorisches Abutment
Inkl. Schraube
63 - 5045 - Netto 30,00 €*
Befestigung handfest

Komponenten für analoge Fertigung



Organic Abformpfosten
offener Löffel
63 - 4846 - Netto 26,00 €*



Organic Abformpfosten
geschlossener Löffel
63 - 4946 - Netto 26,00 €*



Organic Modellimplantat digital/analog
63 - 5546 - Netto 18,00 €*



Organic Provisorisches Abutment
Inkl. Schraube
63 - 5046 - Netto 30,00 €*
Befestigung handfest

Hexagon Schraube



empfohlenes Drehmoment
25 Ncm

63 - 4645

Netto 9,80 €*

Komponenten für CAD/CAM Fertigung



Elos Accurate® Scan Body
Mit innenliegender Schraube
63 - 2048 - Netto 87,00 €*



Organic Modellimplantat digital/analog
63 - 5545 - Netto 18,00 €*



Organic Klebebasis
Inkl. Schraube
63 - 1545 - Netto 39,50 €*
Empfohlenes Drehmoment: 25 Ncm



Organic Klebebasis, versch. GH
Inkl. Schraube, kompatibel mit Cerec
63 - 1645 Standard - Netto 39,50 €*
63 - 1645 GH2,7 - Netto 39,50 €*
Empfohlenes Drehmoment: 25 Ncm



Organic Intraoral-Scanbody aus Titan
Inkl. Schraube



Organic Abutment-Rohling
m. A.Titan, Inkl. Schraube
63 - 4345 - Netto 38,60 €*

Komponenten für CAD/CAM Fertigung



Elos Accurate® Scan Body
Mit innenliegender Schraube
63 - 2049 - Netto 87,00 €*



Organic Modellimplantat digital/analog
63 - 5546 - Netto 18,00 €*



Organic Klebebasis
Inkl. Schraube
63 - 1546 - Netto 39,50 €*
Empfohlenes Drehmoment: 25 Ncm



Organic Klebebasis, versch. GH
Inkl. Schraube, kompatibel mit Cerec
63 - 1646 Standard - Netto 39,50 €*
63 - 1646 GH2,7 - Netto 26,00 €*
Empfohlenes Drehmoment: 25 Ncm



Organic Intraoral-Scanbody aus Titan
Inkl. Schraube



Organic Abutment-Rohling
m. A.Titan, Inkl. Schraube
63 - 4346 - Netto 38,60 €*

*) Alle Preise zzgl. 19% Mehrwertsteuer. Davon abweichend wird die Ware bei Lieferungen ins europäische Ausland und bei Vorhandensein einer gültigen Umsatzsteueridentifikationsnummer umsatzsteuerfrei geliefert (steuerfreie inner-gemeinschaftliche Lieferungen). In Ländern außerhalb der EU sind die Zollgebühren und eventuelle sonstige gesetzliche Abgaben vom Auftraggeber (Empfänger) zu zahlen. Die Lieferungen erfolgen auf Risiko und Kosten des Auftraggebers ab Lager Berlin. Die tatsächlichen Verpackungs- und Frachtkosten werden dem Auftraggeber (Empfänger) in Rechnung gestellt. Die Preise gelten bis zum Erscheinen einer neuen Preisliste. Siehe AGB.



Kompatibel mit DENTSPLY Implants®

Astra Tech Implant System™ – EV4.8

Q2.3

Kompatibel mit DENTSPLY Implants®

Astra Tech Implant System™ – EV5.4

Q2.4



Hexagon Schraube



empfohlenes Drehmoment
25 Ncm

⊕ 63 - 4646

Netto 9,80 €*

Komponenten für analoge Fertigung



Organic Abformpfosten
offener Löffel

63 - 4847 - Netto 26,00 €*



Organic Abformpfosten
geschlossener Löffel

63 - 4947 - Netto 26,00 €*



Organic Modellimplantat digital/analog

63 - 5547 - Netto 18,00 €*



Organic Provisorisches Abutment
Inkl. Schraube

63 - 5047 - Netto 30,00 €*
Befestigung handfest

Komponenten für CAD/CAM Fertigung



Elos Accurate® Scan Body
Mit innenliegender Schraube

63 - 2050 - Netto 87,00 €*



Organic Modellimplantat digital/analog

63 - 5547 - Netto 18,00 €*



Organic Klebebasis
Inkl. Schraube

63 - 1547 - Netto 39,50 €*
Empfohlenes Drehmoment: 25 Ncm



Organic Klebebasis, versch. GH
Inkl. Schraube, kompatibel mit Cerec

63 - 1647 Standard - Netto 39,50 €*
63 - 1647 GH2,7 - Netto 39,50 €*
Empfohlenes Drehmoment: 25 Ncm



Organic Intraoral-Scanbody aus Titan
Inkl. Schraube

COMING SOON



Organic Abutment-Rohling
m. A.Titan, Inkl. Schraube

63 - 4347 - Netto 38,60 €*

Komponenten für analoge Fertigung



Organic Abformpfosten
offener Löffel

63 - 4848 - Netto 26,00 €*



Organic Abformpfosten
geschlossener Löffel

63 - 4948 - Netto 26,00 €*



Organic Modellimplantat digital/analog

63 - 5548 - Netto 18,00 €*



Organic Provisorisches Abutment
Inkl. Schraube

63 - 5048 - Netto 30,00 €*
Befestigung handfest

Komponenten für CAD/CAM Fertigung



Elos Accurate® Scan Body
Mit innenliegender Schraube

63 - 2051 - Netto 87,00 €*



Organic Modellimplantat digital/analog

63 - 5548 - Netto 18,00 €*



Organic Klebebasis
Inkl. Schraube

63 - 1548 - Netto 39,50 €*
Empfohlenes Drehmoment: 25 Ncm



Organic Klebebasis, versch. GH
Inkl. Schraube, kompatibel mit Cerec

63 - 1648 Standard - Netto 39,50 €*
63 - 1648 GH2,7 - Netto 26,00 €*
Empfohlenes Drehmoment: 25 Ncm



Organic Intraoral-Scanbody aus Titan
Inkl. Schraube

COMING SOON



Organic Abutment-Rohling
m. A.Titan, Inkl. Schraube

63 - 4348 - Netto 38,60 €*

Hexagon Schraube



empfohlenes Drehmoment
25 Ncm

⊕ 63 - 4646

Netto 9,80 €*

*) Alle Preise zzgl. 19% Mehrwertsteuer. Davon abweichend wird die Ware bei Lieferungen ins europäische Ausland und bei Vorhandensein einer gültigen Umsatzsteueridentifikationsnummer umsatzsteuerfrei geliefert (steuerfreie inner-gemeinschaftliche Lieferungen). In Ländern außerhalb der EU sind die Zollgebühren und eventuelle sonstige gesetzliche Abgaben vom Auftraggeber (Empfänger) zu zahlen. Die Lieferungen erfolgen auf Risiko und Kosten des Auftraggebers ab Lager Berlin. Die tatsächlichen Verpackungs- und Frachtkosten werden dem Auftraggeber (Empfänger) in Rechnung gestellt. Die Preise gelten bis zum Erscheinen einer neuen Preisliste. Siehe AGB.



Manuelle Schraubendreher kompatibel mit

Ankylos®	Astra®	Bego®	Bredent®	Camlog®	Multi Unit®	Nobel Biocare®	SAE®	Schlitz	Straumann®	Xive®	Zimmer®
----------	--------	-------	----------	---------	-------------	----------------	------	---------	------------	-------	---------

Kurz

12,00 mm	12,00 mm	12,00 mm	12,00 mm	12,00 mm	12,00 mm	12,00 mm	12,00 mm	12,00 mm	12,00 mm	12,00 mm	12,00 mm
63 - 3521 netto 38,00 €* 12,00 mm	63 - 3509 netto 38,00 €* 12,00 mm	63 - 3517 netto 38,00 €* 12,00 mm	63 - 3525 netto 38,00 €* 12,00 mm	63 - 3537 netto 38,00 €* 12,00 mm	63 - 3533 netto 38,00 €* 12,00 mm	63 - 3501 netto 38,00 €* 12,00 mm	63 - 3541 netto 38,00 €* 12,00 mm	63 - 3545 netto 38,00 €* 12,00 mm	63 - 3505 netto 38,00 €* 12,00 mm	63 - 3529 netto 38,00 €* 12,00 mm	63 - 3513 netto 38,00 €* 12,00 mm

Mittel

17,50 mm	17,50 mm	17,50 mm	17,50 mm	17,50 mm	17,50 mm	17,50 mm	17,50 mm	17,50 mm	17,50 mm	17,50 mm	17,50 mm
63 - 3522 netto 38,00 €* 17,50 mm	63 - 3510 netto 38,00 €* 17,50 mm	63 - 3518 netto 38,00 €* 17,50 mm	63 - 3526 netto 38,00 €* 17,50 mm	63 - 3538 netto 38,00 €* 17,50 mm	63 - 3534 netto 38,00 €* 17,50 mm	63 - 3502 netto 38,00 €* 17,50 mm	63 - 3542 netto 38,00 €* 17,50 mm	63 - 3546 netto 38,00 €* 17,50 mm	63 - 3506 netto 38,00 €* 17,50 mm	63 - 3530 netto 38,00 €* 17,50 mm	63 - 3514 netto 38,00 €* 17,50 mm

Drehmomentschlüssel
63 - 3549
netto 160,00 €*



Adapter
63 - 3550
netto 38,00 €*



Schraubendreher für
Organic - Intraoral-Scanbody
63 - 1201
netto 84,00 €*



Organical® Prothetik Kit – Labor & Praxis

Organical® Prothetik Kit Labor
68 - 3560
netto 460,00 €*



Prolab Pen - Elektrischer Schraubenschlüssel
63-3551
netto 299,00 €*

Organical® Prothetik Kit Praxis
68 - 3570
netto 940,00 €*



*) Alle Preise zzgl. 19% Mehrwertsteuer. Davon abweichend wird die Ware bei Lieferungen ins europäische Ausland und bei Vorhandensein einer gültigen Umsatzsteueridentifikationsnummer umsatzsteuerfrei geliefert (steuerfreie inner-gemeinschaftliche Lieferungen). In Ländern außerhalb der EU sind die Zollgebühren und eventuelle sonstige gesetzliche Abgaben vom Auftraggeber (Empfänger) zu zahlen. Die Lieferungen erfolgen auf Risiko und Kosten des Auftraggebers ab Lager Berlin. Die tatsächlichen Verpackungs- und Frachtkosten werden dem Auftraggeber (Empfänger) in Rechnung gestellt. Die Preise gelten bis zum Erscheinen einer neuen Preisliste. Siehe AGB.

Bestellungen unter:

Im Onlineshop oder
Tel: +49 (0)30 54 99 34-159
sales@organical-cadcam.com



Organical CAD/CAM GmbH

Ruwersteig 43
12681 Berlin (Germany)

Tel: +49 (0)30 54 99 34-200
Fax: +49 (0)30 54 37 84 32

info@organical-cadcam.com
www.organical-cadcam.com

